



COMPTOIRS
MOULÉS EN
STRATIFIÉ

HPL POSTFORMED
COUNTERTOPS



TABLE DES MATIÈRES

2 Prémoulé carré P2 / Postformed Square P2

4 Innovation

6 Ultra

7 Ultra Select

8 Euro 180°

10 Inno Select

11 Château

12 Standard

14 Prémoulé carré P2 - 2" / Postformed Square P2 - 2"

15 Bandes de chant / Endcaps
Feuilles préencollées / Peel and stick sheets

16 Option de laminage / Laminated panel option

17 Produits offerts via le centre de coupe de Québec /
Products offered via the Québec cutting station

18 Portes en stratifié / HPL doors

19 Composantes de meubles
Furniture component profiles

20 Portes verrières / Frame doors
Usinage de meubles / Furniture machining

21 Installation d'un comptoir
Installation of a countertop

22 Garantie / Warranty

Notre mission

« Notre mission est d'être le leader nord-américain dans la fabrication de comptoirs, portes d'armoires, accessoires et composants de qualité supérieure, destinés à l'industrie de l'armoire de cuisine et de l'ameublement intérieur. »

Our mission

“Our Mission is to be the North-American Leader in High Quality Countertops, Doors, Accessories and Components manufacturing and laminating for the Kitchen Cabinet and the Interior Design market.”

Un univers de **COULEURS**

Prémoulé vous offre un choix unique et incomparable de stratifiés. Des centaines de couleurs en inventaire dans une multitude de formats vous sont offertes.

Nos stratifiés proviennent des principaux fournisseurs de l'industrie : Arborite, Formica, Merino, Nevamar, Pionite et Wilsonart. Les formats disponibles varient selon la couleur ou le fini.

Les formats standards en inventaire sont :

- Feuilles de 30 po de large en longueurs de 8 pi, 10 pi et 12 pi
- Feuilles de 4 pi par 8 pi
- Feuilles de 5 pi par 12 pi

Un Univers de couleurs vous propose une sélection parmi les couleurs et les finis les plus populaires du marché, plusieurs nouveautés et nos exclusivités.

Un excellent choix !

Living **COLOURS**

Prémoulé offers you a unique and incomparable choice of laminates. Hundreds of colours in stock are available in a full range of sizes.

Our laminates come from the industry's leading suppliers: Arborite, Formica, Merino, Nevamar, Pionite and Wilsonart. Available sizes vary according to colour or finish.

The standard sizes in stock are:

- 30" wide sheets in 8', 10' and 12' lengths
- 4' by 8' sheets
- 5' by 12' sheets

Living Colours features a selection from the most popular colours and finishes on the market, several new laminate designs and our exclusive products.

The choice is yours!



Couleur / Colour: 1876K-35

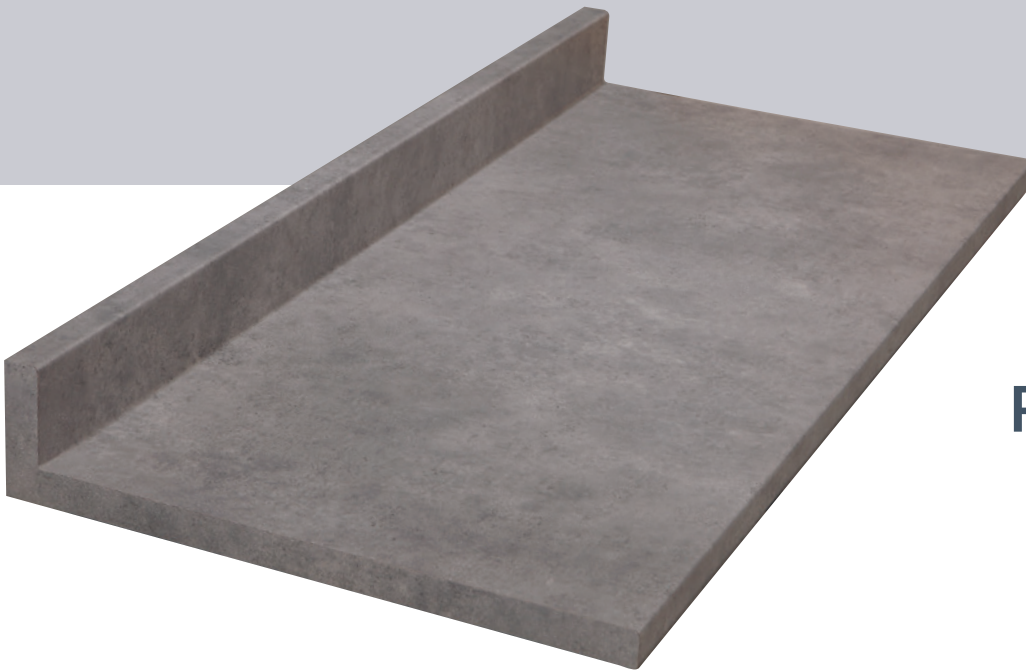

PRÉMOULÉ CARRÉ P² POSTFORMED SQUARE P²

PARTICULE 5/8"
PARTICLEBOARD CORE 5/8"

Couleur / Colour: 4886-38

Le Prémoulé Carré est disponible avec les couleurs en inventaire de la charte « Univers de couleurs » seulement. Aucune couleur en commande spéciale. /

Postformed Square is available with our stock colours from our "Living Colours" binder only. No special order laminate.

Couleurs non-disponibles / Colours not available

909-90 / 949-90 / 1595K-18 / 1849K-35 / 1850K-35 / 1854K-35 / 21081-SF / 22099-SF / 4926K-07 / 8841-WR / 8842-WR / D354K-18 / P623-CA / S405-BC / WZ0056-T / WZ0057-T

COMPTOIR AVEC DOSSERET / COUNTERTOP WITH BACKSPASH

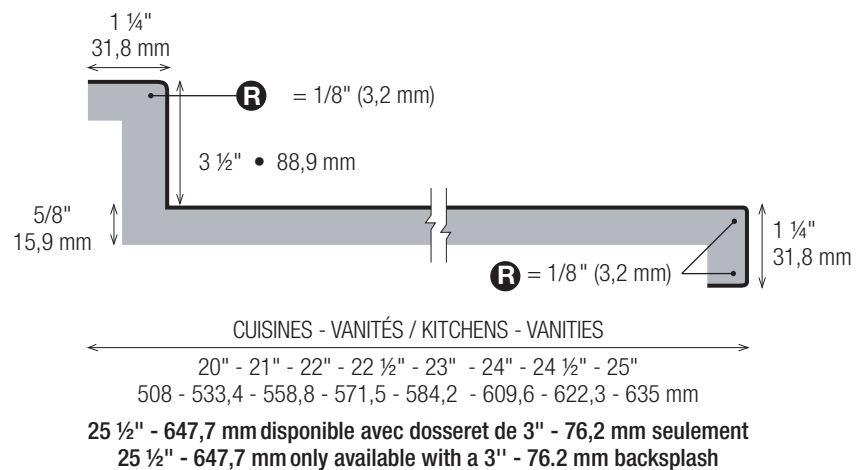

COMPTOIR LUNCH / BAR TOP

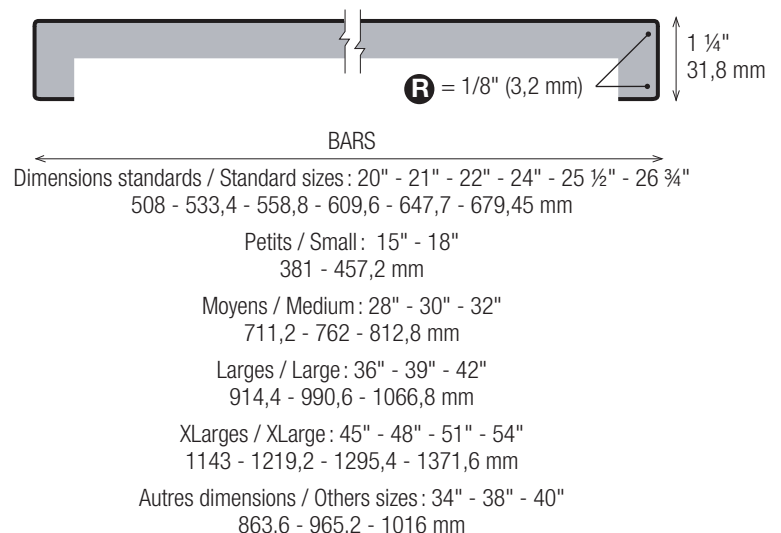

NOTES:

- Âmes disponibles: aggloméré (par défaut), MDF, NU Green 2.
- Tous les modèles sont disponibles en longueur de 4', 5', 6', 8', 10' et 12' (1,22 m, 1,52 m, 1,83 m, 2,44 m, 3,05 m et 3,66 m).
- Pour toute autre profondeur et épaisseur de comptoir ainsi que différentes hauteurs de dos, veuillez communiquer avec notre service à la clientèle (prévoir un délai supplémentaire).
- Cores available: particleboard (default), MDF, NU Green 2.
- All profiles are available in lengths of 4', 5', 6', 8', 10' and 12' (1.22 m, 1.52 m, 1.83 m, 2.44 m, 3.05 m and 3.66 m).
- For non standard depths, thicknesses of countertop or heights of backsplash, please contact customer service (allow for a longer lead time).



Couleur / Colour :
7403FX-11

PARTICULE 3/4" PARTICLEBOARD CORE 3/4"

COMPTOIR AVEC DOSSERET / COUNTERTOP WITH BACKSPLASH

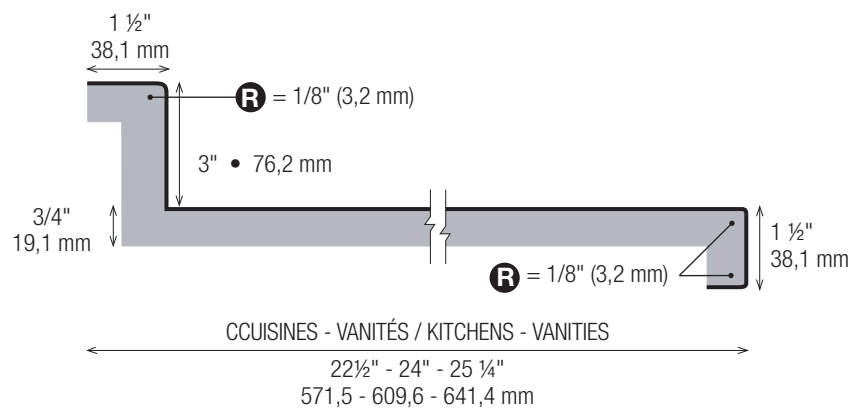

Avec nez 3/4" / With 3/4" nose

COMPTOIR LUNCH / BAR TOP

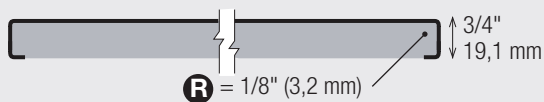

BARS

Dimensions standards / Standard sizes:
20" - 21" - 22" - 24" - 25 ½" - 26" - 26 ¾"
508 - 533,4 - 558,8 - 609,6 - 647,7 - 660,4 - 679,5 mm

Moyens / Medium : 30" - 32"
762 - 812,8 mm

Larges / Large : 36" - 39" - 42"
914,4 - 990,6 - 1066,8 mm

COMPTOIR LUNCH / BAR TOP

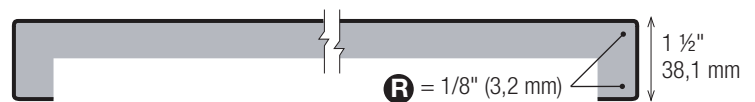

BARS

Dimension standard / Standard size : 26"
660,4 mm

Petits / Small : 15" - 18"
381 - 457,2 mm

Moyens / Medium : 27 ½" - 28" - 30" - 32"
698,5 - 711,2 - 762 - 812,8 mm

Larges / Large : 36" - 39" - 42"
914,4 - 990,6 - 1066,8 mm

XLarges / XLarge : 45" - 48" - 51" - 54"
1143 - 1219,2 - 1295,4 - 1371,6 mm

Autres dimensions / Others sizes : 34" - 38" - 40"
863,6 - 965,2 - 1016 mm



INNOVATION

PARTICULE 5/8"
PARTICLEBOARD CORE 5/8"

Couleur / Colour : P1013-UL

COMPTOIR AVEC DOSSERET / COUNTERTOP WITH BACKSPLASH

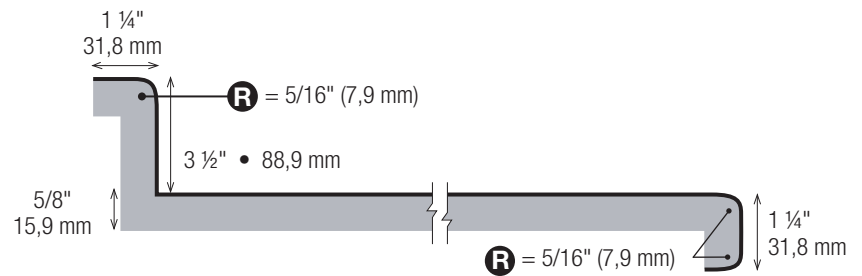

CUISINES - VANITÉS / KITCHENS - VANITIES

20" - 21" - 22" - 22 1/2" - 23" - 24" - 24 1/2" - 25"
508 - 533,4 - 558,8 - 571,5 - 584,2 - 609,6 - 622,3 - 635 mm

25 1/2" - 647,7 mm disponible avec dossier de 3" - 76,2 mm seulement
25 1/2" - 647,7 mm only available with a 3" - 76.2 mm backsplash

COMPTOIR LUNCH / BAR TOP

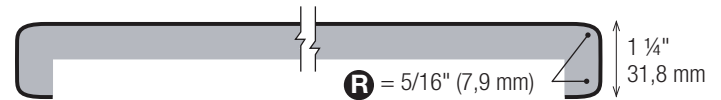

BARS

Dimensions standards / Standard sizes: 20" - 21" - 22" - 24" - 25 1/2" - 26 3/4"
508 - 533,4 - 558,8 - 609,6 - 647,7 - 679,5 mm

Petits / Small: 15" - 18"
381 - 457,2 mm

Moyens / Medium: 28" - 30" - 32"
711,2 - 762 - 812,8 mm

Grandes / Large: 36" - 39" - 42"
914,4 - 990,6 - 1066,8 mm

XLarges / XLarge: 45" - 48" - 51" - 54"
1143 - 1219,2 - 1295,4 - 1371,6 mm

Autres dimensions / Others sizes: 34" - 38" - 40"
863,6 - 965,2 - 1016 mm

NOTES:

- Âmes disponibles: aggloméré (par défaut), MDF, NU Green 2, contreplaqué.
- Tous les modèles sont disponibles en longueur de 4', 5', 6', 8', 10' et 12' (1,22 m, 1,52 m, 1,83 m, 2,44 m, 3,05 m et 3,66 m).
- Pour toute autre profondeur et épaisseur de comptoir ainsi que différentes hauteurs de dos, veuillez communiquer avec notre service à la clientèle (prévoir un délai supplémentaire).
- Cores available: particleboard (default), MDF, NU Green 2, plywood.
- All profiles are available in lengths of 4', 5', 6', 8', 10' and 12' (1.22 m, 1.52 m, 1.83 m, 2.44 m, 3.05 m and 3.66 m).
- For non standard depth, thicknesses of countertop or heights of backsplash, please contact customer service (allow for a longer lead time).



Couleur / Colour:
1878K-35

PARTICULE 3/4" PARTICLEBOARD CORE 3/4"

COMPTOIR AVEC DOSSERET / COUNTERTOP WITH BACKSPASH

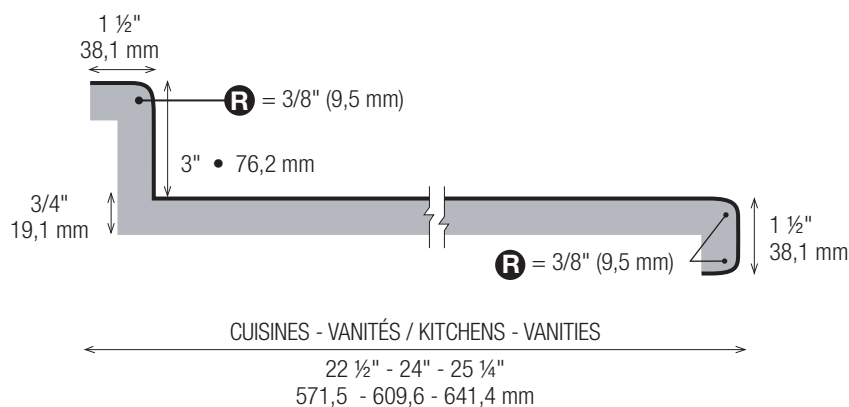

COMPTOIR LUNCH / BAR TOP

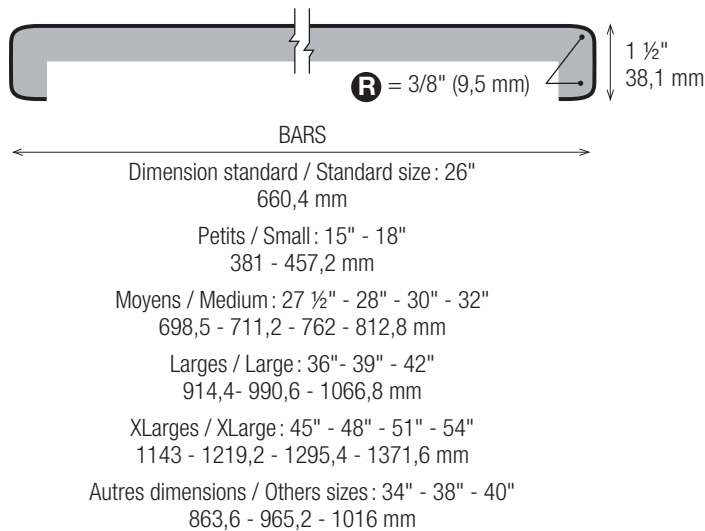

NOTES:

- Âmes disponibles: aggloméré (par défaut), MDF, NU Green 2, contreplaqué.
- Tous les modèles sont disponibles en longueur de 4', 5', 6', 8', 10' et 12' (1,22 m, 1,52 m, 1,83 m, 2,44 m, 3,05 m et 3,66 m).
- Pour toute autre profondeur et épaisseur de comptoir ainsi que différentes hauteurs de dos, veuillez communiquer avec notre service à la clientèle (prévoir un délai supplémentaire).
- Cores available: particleboard (default), MDF, NU Green 2, plywood.
- All profiles are available in lengths of 4', 5', 6', 8', 10' and 12' (1.22 m, 1.52 m, 1.83 m, 2.44 m, 3.05 m and 3.66 m).
- For non standard depth, thicknesses of countertop or heights of backsplash, please contact customer service (allow for a longer lead time).

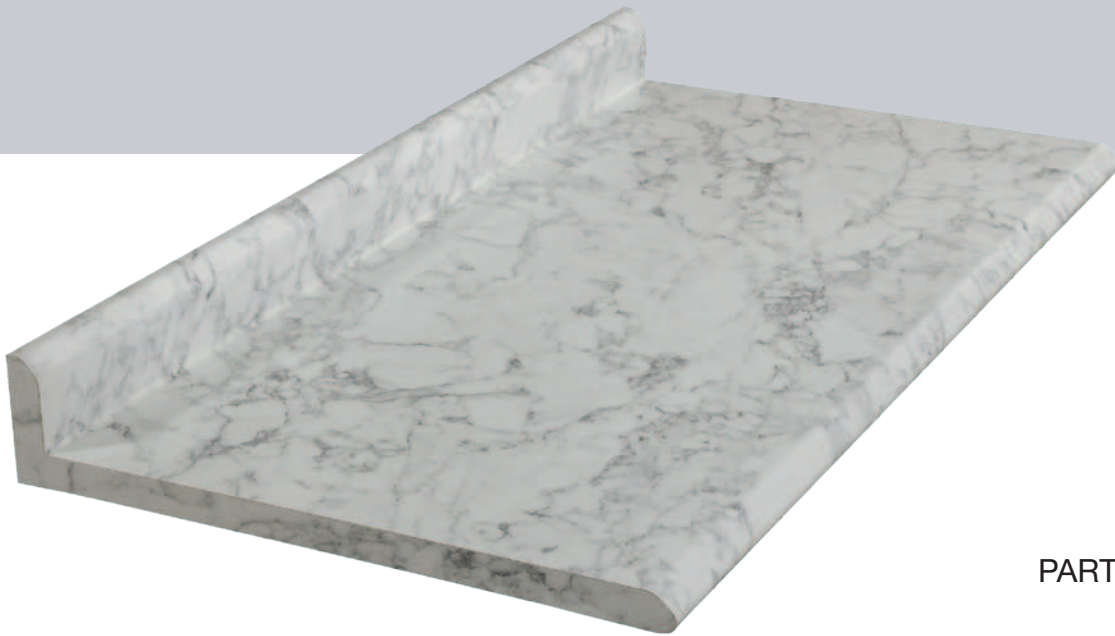

ULTRA

PARTICULE 5/8"
PARTICLEBOARD CORE 5/8"

Couleur / Colour : 40444-SF

COMPTOIR AVEC DOSSERET / COUNTERTOP WITH BACKSPLASH

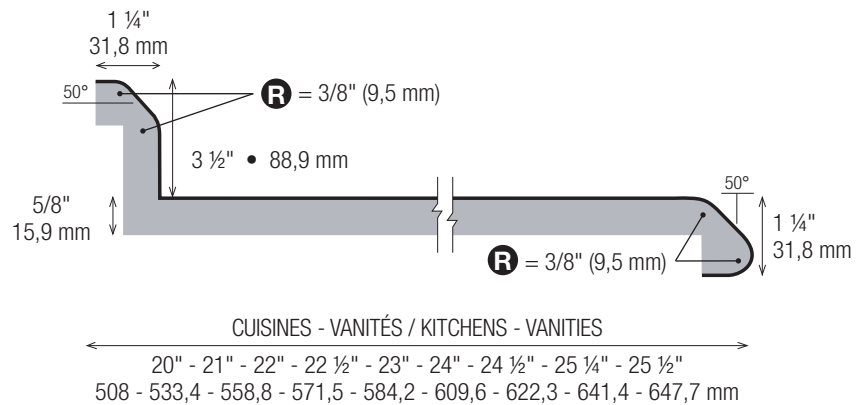

COMPTOIR LUNCH / BAR TOP

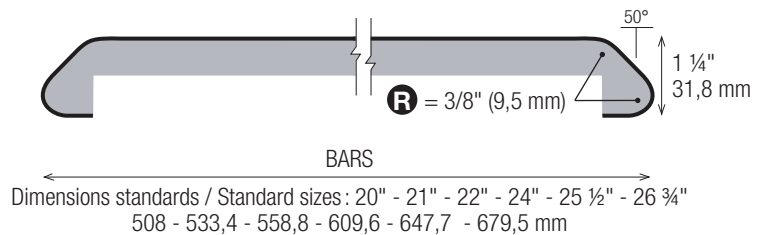

NOTES:

- Âmes disponibles : aggloméré (par défaut), MDF, NU Green 2.
- Tous les modèles sont disponibles en longueur de 4', 5', 6', 8', 10' et 12' (1,22 m, 1,52 m, 1,83 m, 2,44 m, 3,05 m et 3,66 m).
- Cores available: particleboard (default), MDF, NU Green 2.
- All profiles are available in lengths of de 4', 5', 6', 8', 10' and 12' (1.22 m, 1.52 m, 1.83 m, 2.44 m, 3.05 m and 3.66 m).

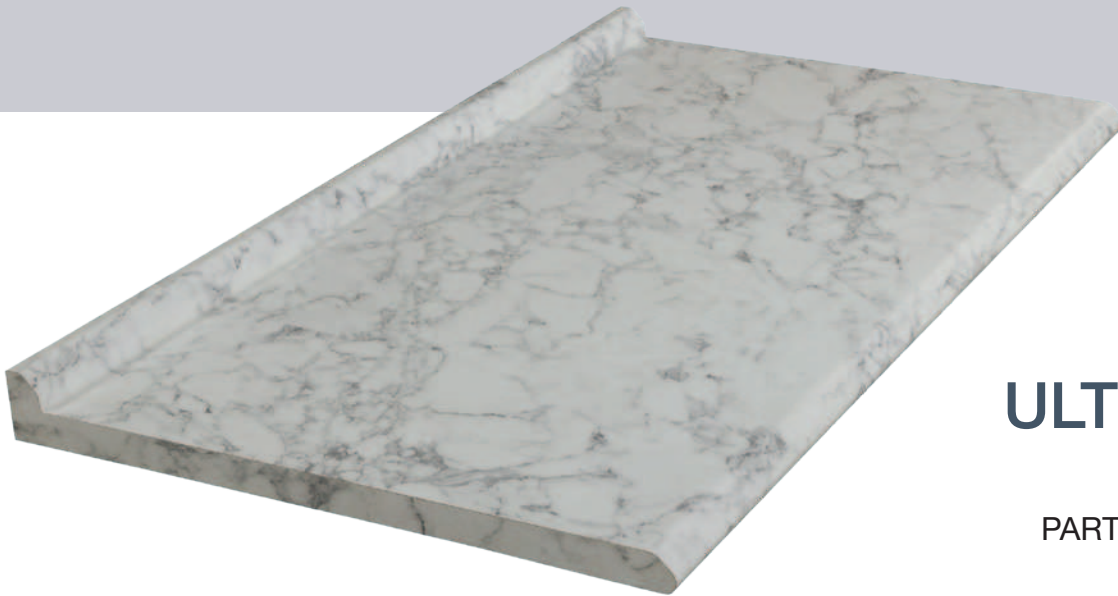

ULTRA SELECT

PARTICULE 5/8"
PARTICLEBOARD CORE 5/8"

Couleur / Colour : 40444-SF

COMPTOIR AVEC DOSSERET / COUNTERTOP WITH BACKSPLASH

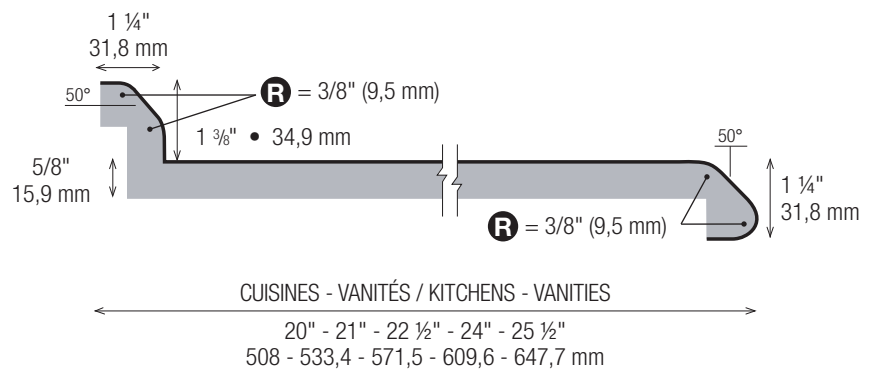

NOTES:

- Âmes disponibles : aggloméré (par défaut), MDF, NU Green 2.
- Tous les modèles sont disponibles en longueur de 4', 5', 6', 8', 10' et 12' (1,22 m, 1,52 m, 1,83 m, 2,44 m, 3,05 m et 3,66 m).
- Pour toute autre profondeur et épaisseur de comptoir ainsi que différentes hauteurs de dos, veuillez communiquer avec notre service à la clientèle (prévoir un délai supplémentaire).
- Cores available: particleboard (default), MDF, NU Green 2.
- All profiles are available in lengths of 4', 5', 6', 8', 10' and 12' (1.22 m, 1.52 m, 1.83 m, 2.44 m, 3.05 m and 3.66 m).
- For non standard depths, thicknesses of countertop or heights of backsplash, please contact customer service (allow for a longer lead time).



EURO 180°

PARTICULE 5/8"
PARTICLEBOARD CORE 5/8"

Couleur / Colour: P1020-BT

COMPTOIR AVEC DOSSERET / COUNTERTOP WITH BACKSPASH

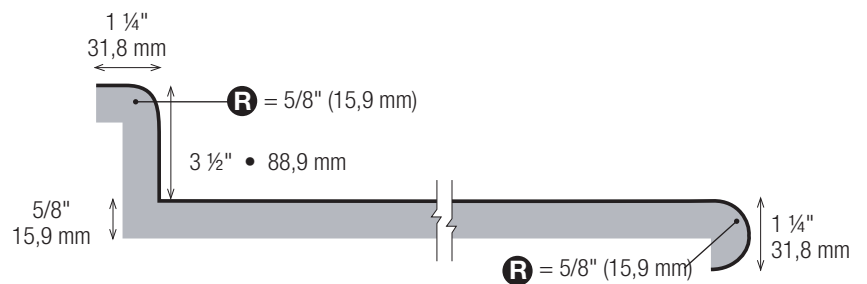

CUISINES - VANITÉS / KITCHENS - VANITIES

20" - 21" - 22" - 22 1/2" - 23" - 24" - 24 1/2" - 25"
508 - 533,4 - 558,8 - 571,5 - 584,2 - 609,6 - 622,3 - 635 mm

25 1/2" - 647,7 mm disponible avec dossier de 3" - 76,2 mm seulement
25 1/2" - 647,7 mm only available with a 3" - 76.2 mm backsplash

COMPTOIR LUNCH / BAR TOP

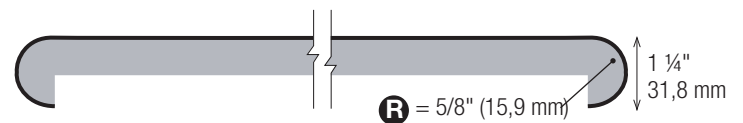

BARS

Dimensions standards / Standard sizes: 20" - 21" - 22" - 24" - 25 1/2" - 26 3/4"
508 - 533,4 - 558,8 - 609,6 - 647,7 - 679,5 mm

Moyens / Medium: 30" - 32"
762 - 812,8 mm

Larges / Large: 36" - 39" - 42"
914,4 - 990,6 - 1066,8 mm

NOTES:

- Âmes disponibles: aggloméré (par défaut), MDF, NU Green 2, contreplaqué.
- Tous les modèles sont disponibles en longueur de 4', 5', 6', 8', 10' et 12' (1,22 m, 1,52 m, 1,83 m, 2,44 m, 3,05 m et 3,66 m).
- Pour toute autre profondeur et épaisseur de comptoir ainsi que différentes hauteurs de dos, veuillez communiquer avec notre service à la clientèle (prévoir un délai supplémentaire).
- Cores available: particleboard (default), MDF, NU Green 2, plywood.
- All profiles are available in lengths of 4', 5', 6', 8', 10' and 12' (1.22 m, 1.52 m, 1.83 m, 2.44 m, 3.05 m and 3.66 m).
- For non standard depth, thicknesses of countertop or heights of backsplash, please contact customer service (allow for a longer lead time).



Couleur / Colour:
3700FX-11

PARTICULE 3/4" PARTICLEBOARD CORE 3/4"

COMPTOIR AVEC DOSSERET / COUNTERTOP WITH BACKSPLASH

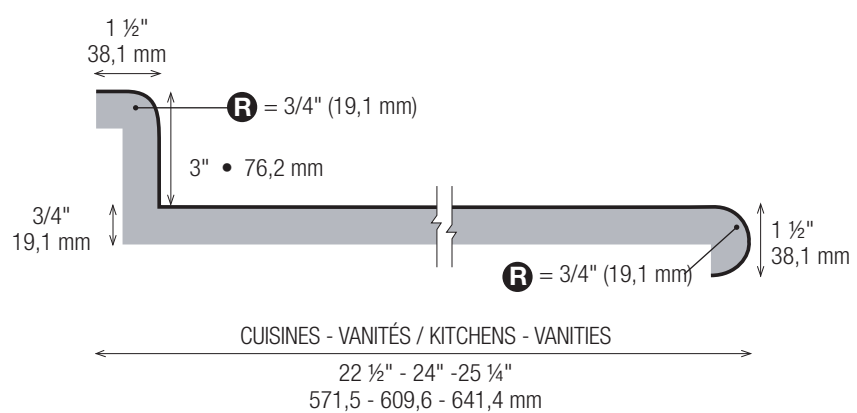

COMPTOIR LUNCH / BAR TOP

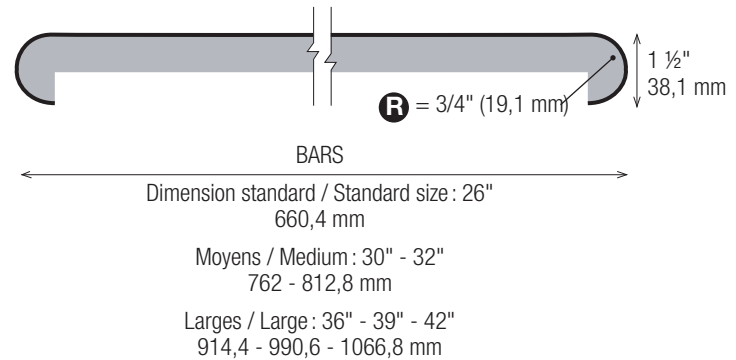

NOTES:

- Âmes disponibles : aggloméré (par défaut), MDF, NU Green 2, contreplaqué.
- Tous les modèles sont disponibles en longueur de 4', 5', 6', 8', 10' et 12' (1,22 m, 1,52 m, 1,83 m, 2,44 m, 3,05 m et 3,66 m).
- Pour toute autre profondeur et épaisseur de comptoir ainsi que différentes hauteurs de dos, veuillez communiquer avec notre service à la clientèle (prévoir un délai supplémentaire).
- Cores available: particleboard (default), MDF, NU Green 2, plywood.
- All profiles are available in lengths of 4', 5', 6', 8', 10' and 12' (1.22 m, 1.52 m, 1.83 m, 2.44 m, 3.05 m and 3.66 m).
- For non standard depth, thicknesses of countertop or heights of backsplash, please contact customer service (allow for a longer lead time).

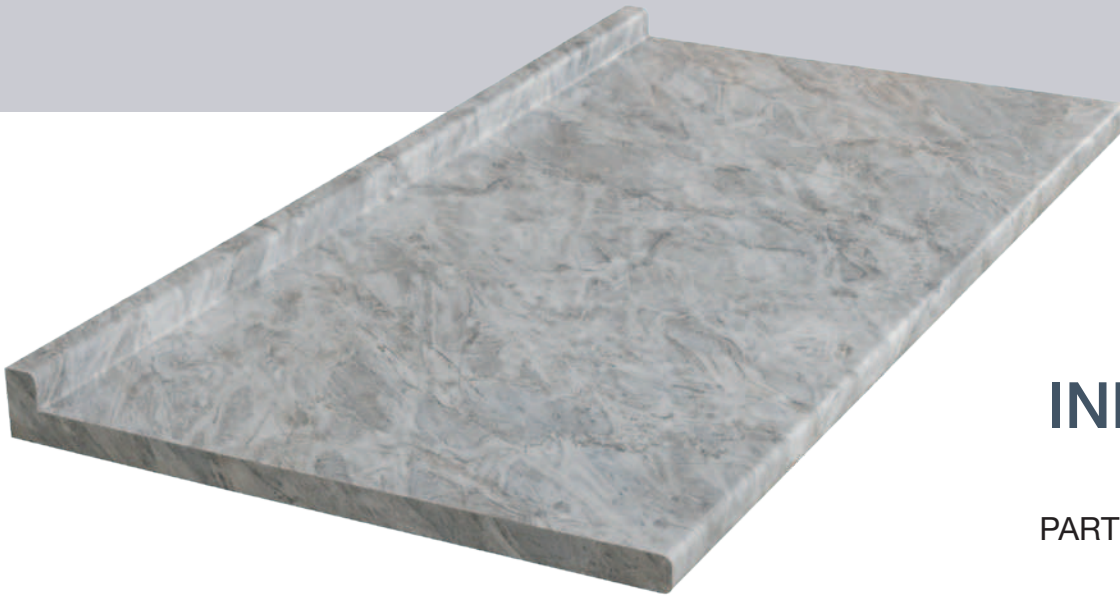

INNO SELECT

PARTICULE 5/8"
PARTICLEBOARD CORE 5/8"

Couleur / Colour : 5032K-07

COMPTOIR AVEC DOSSERET / COUNTERTOP WITH BACKSPLASH

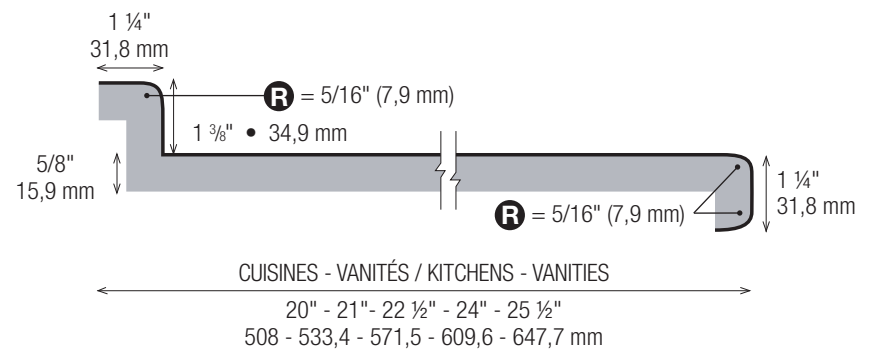

NOTES:

- Âmes disponibles : aggloméré (par défaut), MDF, NU Green 2, contreplaqué.
- Pour toute autre profondeur et épaisseur de comptoir ainsi que différentes hauteurs de dos, veuillez communiquer avec notre service à la clientèle (prévoir un délai supplémentaire).
- Tous les modèles sont disponibles en longueur de 4', 5', 6', 8', 10' et 12' (1,22 m, 1,52 m, 1,83 m, 2,44 m, 3,05 m et 3,66 m).
- Core available: particleboard (default), MDF, NU Green 2, plywood.
- For non standard depth, thicknesses of countertop or heights of backsplash, please contact customer service (require additional lead time for production).
- All profiles are available in lengths of de 4', 5', 6', 8', 10' and 12' (1.22 m, 1.52 m, 1.83 m, 2.44 m, 3.05 m and 3.66 m).

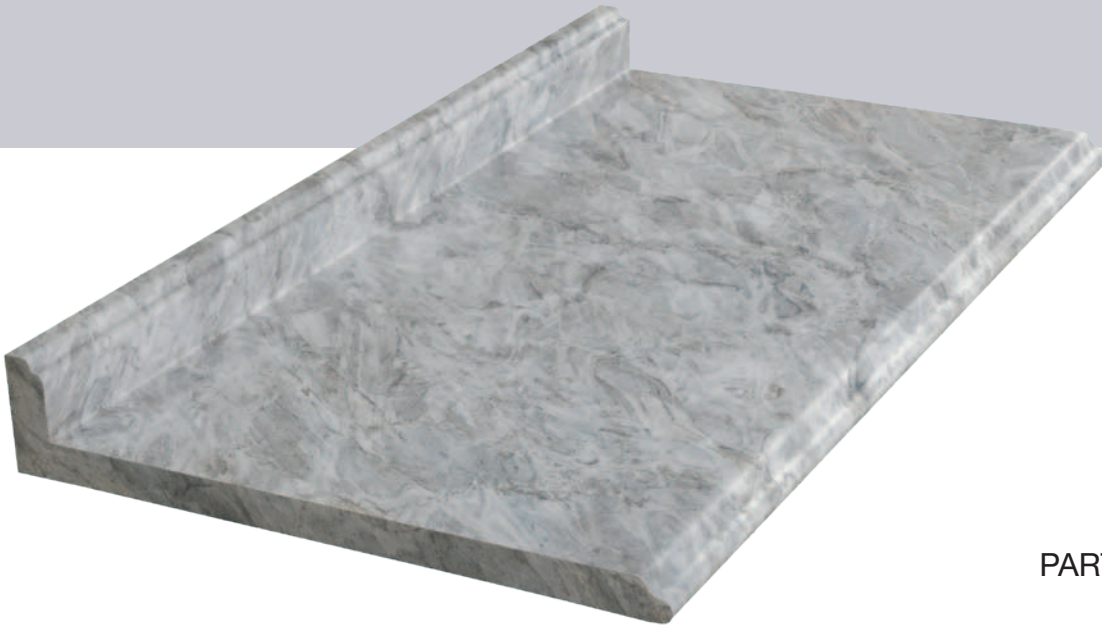

CHÂTEAU

PARTICULE 3/4"
PARTICLEBOARD CORE 3/4"

Couleur / Colour : 5032K-07

COMPTOIR AVEC DOSSERET / COUNTERTOP WITH BACKSPASH

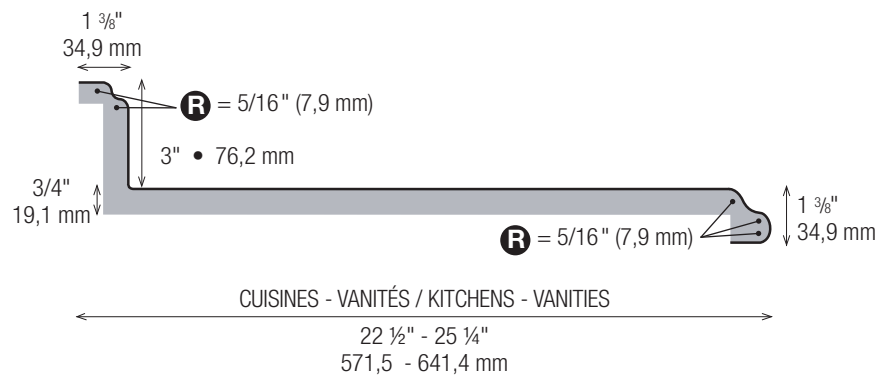

COMPTOIR LUNCH / BAR TOP

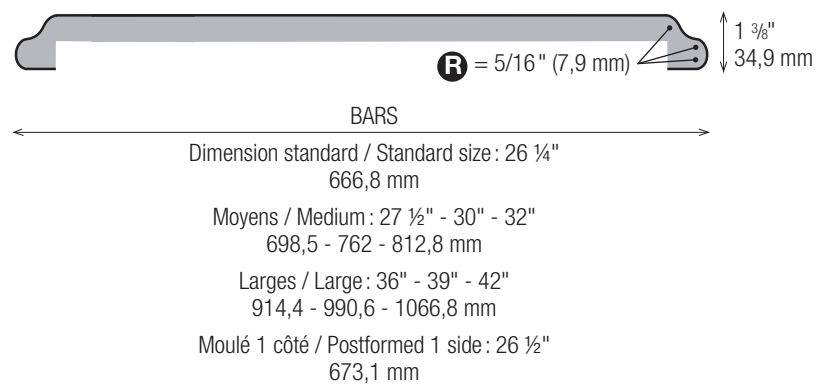

NOTES:

- Âmes disponibles: aggloméré (par défaut), MDF, NU Green 2.
- Pour toute autre profondeur et épaisseur de comptoir ainsi que différentes hauteurs de dos, veuillez communiquer avec notre service à la clientèle (prévoir un délai supplémentaire).
- Tous les modèles sont disponibles en longueur de 4', 5', 6', 8', 10' et 12' (1,22 m, 1,52 m, 1,83 m, 2,44 m, 3,05 m et 3,66 m).
- Core available: particleboard (default), MDF, NU Green 2.
- For non standard depth, thicknesses of countertop or heights of backsplash, please contact customer service (require additional lead time for production).
- All profiles are available in lengths of de 4', 5', 6', 8', 10' and 12' (1.22 m, 1.52 m, 1.83 m, 2.44 m, 3.05 m and 3.66 m).



STANDARD

PARTICULE 5/8"
PARTICLEBOARD CORE 5/8"

Couleur / Colour: P1018-VL

COMPTOIR AVEC DOSSERET / COUNTERTOP WITH BACKSPASH

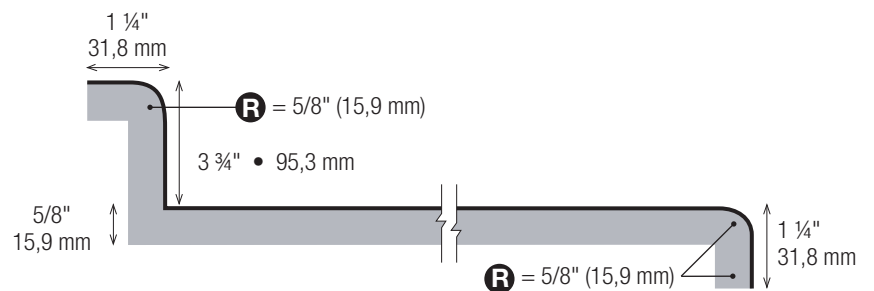

CUISINES - VANITÉS / KITCHENS - VANITIES

20" - 21" - 22" - 22 1/2" - 23" - 24" - 24 1/2" - 25 1/4"

508 - 533,4 - 558,8 - 571,5 - 584,2 - 609,6 - 622,3 - 641,4 mm

25 1/2" - 647,7 mm disponible avec dosseret de 3" - 76,2 mm seulement
25 1/2" - 647,7 mm only available with a 33" - 76.2 mm backsplash

COMPTOIR LUNCH / BAR TOP

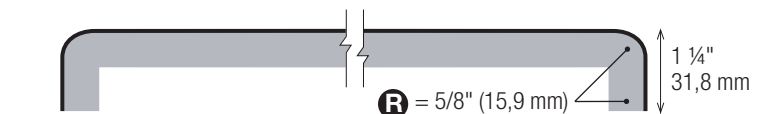

BARS

Dimensions standards / Standard sizes: 20" - 21" - 22" - 24" - 25 1/2" - 27 1/2"

508 - 533,4 - 558,8 - 609,6 - 647,7 - 698,5 mm

Moyens / Medium: 30" - 32"
762 - 812,8 mm

Larges / Large: 36" - 39" - 42"
914,4 - 990,6 - 1066,8 mm

NOTES:

- Âmes disponibles: aggloméré (par défaut), MDF, NU Green 2, contreplaqué.
- Tous les modèles sont disponibles en longueur de 4', 5', 6', 8', 10' et 12' (1,22 m, 1,52 m, 1,83 m, 2,44 m, 3,05 m et 3,66 m).
- Pour toute autre profondeur et épaisseur de comptoir ainsi que différentes hauteurs de dos, veuillez communiquer avec notre service à la clientèle (prévoir un délai supplémentaire).
- Cores available: particleboard (default), MDF, NU Green 2, plywood.
- All profiles are available in lengths of 4', 5', 6', 8', 10' and 12' (1.22 m, 1.52 m, 1.83 m, 2.44 m, 3.05 m and 3.66 m).
- For non standard depth, thicknesses of countertop or heights of backsplash, please contact customer service (allow for a longer lead time).

PARTICULE 3/4" PARTICLEBOARD CORE 3/4"

COMPTOIR AVEC DOSSERET / COUNTERTOP WITH BACKSPLASH

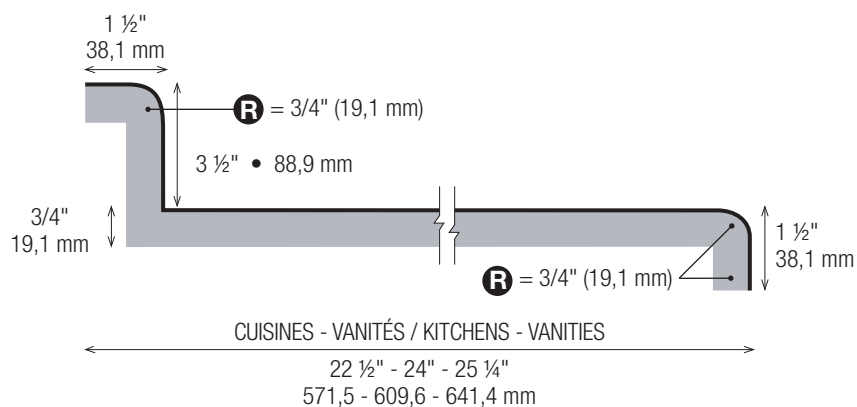

COMPTOIR LUNCH / BAR TOP

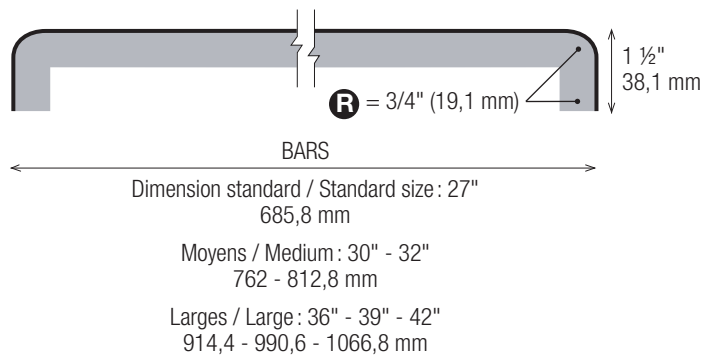

NOTES:

- Âmes disponibles: aggloméré (par défaut), MDF, NU Green 2, contreplaqué.
- Tous les modèles sont disponibles en longueur de 4', 5', 6', 8', 10' et 12' (1,22 m, 1,52 m, 1,83 m, 2,44 m, 3,05 m et 3,66 m).
- Pour toute autre profondeur et épaisseur de comptoir ainsi que différentes hauteurs de dos, veuillez communiquer avec notre service à la clientèle (prévoir un délai supplémentaire).
- Cores available: particleboard (default), MDF, NU Green 2, plywood.
- All profiles are available in lengths of 4', 5', 6', 8', 10' and 12' (1.22 m, 1.52 m, 1.83 m, 2.44 m, 3.05 m and 3.66 m).
- For non standard depth, thicknesses of countertop or heights of backsplash, please contact customer service (allow for a longer lead time).



PRÉMOULÉ CARRÉ P² - 2" POSTFORMED SQUARE P² - 2"

Couleur / Colour: 9479FX-NG

Le Prémoulé Carré est disponible avec les couleurs en inventaire de la charte « Univers de couleurs » seulement. Aucune couleur en commande spéciale. /

Postformed Square is available with our stock colours from our "Living Colours" binder only. No special order laminate.

Couleurs non-disponibles / Colours not available

909-90 / 909-58 / 949-90 / 1595K-18 /
1849K-35 / 1850K-35 / 1854K-35 /
21081-SF / 22099-SF / 4926K-07 /
8841-WR / 8842-WR / D354K-18 /
P623-CA / S405-BC / WZ0056-T /
WZ0057-T

COMPTOIR AVEC DOSSERET / COUNTERTOP WITH BACKSPLASH



COMPTOIR LUNCH / BAR TOP

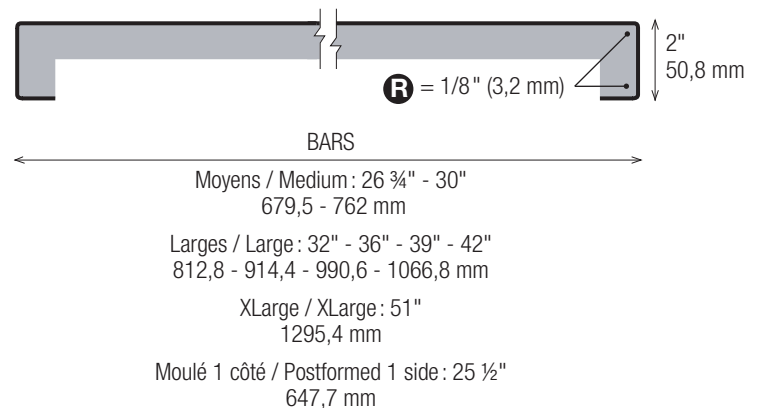

NOTES:

- Âmes disponibles : aggloméré (par défaut), NU Green 2.
- Tous les modèles sont disponibles en longueur de 4', 5', 6', 8', 10' et 12' (1,22 m, 1,52 m, 1,83 m, 2,44 m, 3,05 m et 3,66 m).
- Disponible en particule standard 3/4".
- Pour toute autre profondeur et épaisseur de comptoir ainsi que différentes hauteurs de dos, veuillez communiquer avec notre service à la clientèle.
- Cores available: particleboard (default), NU Green 2.
- All profiles are available in lengths of 4', 5', 6', 8', 10' et 12' (1.22 m, 1.52 m, 1.83 m, 2.44 m, 3.05 m et 3.66 m).
- Available in standard 3/4" particleboard.
- For non standard depth, thickness of countertop or heights of backsplash, please contact customer service.

BANDES DE CHANT ENDCAPS

Bandes de chant disponibles dans les couleurs de notre charte « Univers de couleurs » seulement. Prémoulé vous offre également différentes options pour la finition des bouts de comptoirs.

Edgebanding available with colours in our "Living colours" binder only. Prémoulé also offers various options for finished ends.

NOTES:

- Disponible encollée ou non encollée.
- Disponible en couleurs spéciales et génériques lorsque vous commandez un comptoir.
- Available pre-glued or not.
- Available in special and generic colours when ordering a countertop.

BANDES EN "L" SHAPED END CAPS



BANDES DROITES / STRAIGHT END CAPS

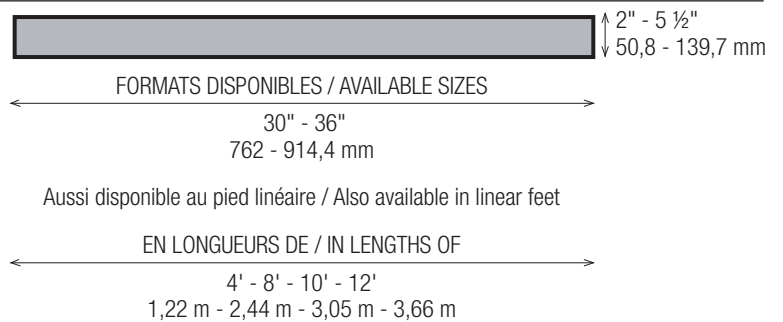

Rehaussez votre décor avec l'adhésif en acrylique 3M®.

Fini l'application de colle contact, l'attente de séchage et les bulles sous les surfaces.

Informez-vous pour connaître l'offre complète!

Redefine your decor with 3M® acrylic adhesive.

No more contact cement, drying waiting time and bubbles under surfaces.

Ask us to know our complete offer!

NOTES:

- Cet adhésif a été testé jusqu'à 350°F.
- Disponible en format de 48" x 144" maximum.
- Adhérence maximisée sur les surfaces lisses et propres.
- Non recommandé pour les surfaces suivantes : MDF brut, aggloméré ou bois sans finition.
- The adhesive was tested up to 350°F.
- Maximum sheet dimension available: 48" x 144".
- Optimal adhesion on clean and uniform surfaces.
- Not recommended on the following surfaces: raw MDF, particleboard or unfinished wood.

Feuilles PRÉENCOLLÉES PEEL AND STICK sheets

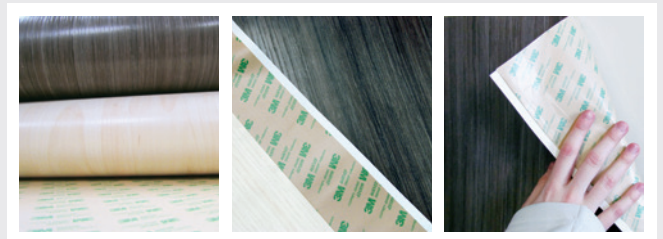

Option de LAMINAGE LAMINATED PANEL options

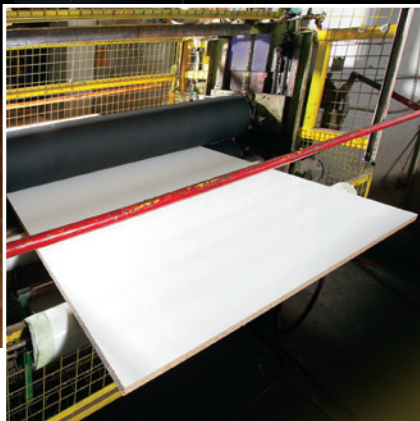

ÉPAISSEURS DISPONIBLES / THICKNESSES AVAILABLE

5/8"
3/4"

DIMENSIONS DISPONIBLES / SIZES AVAILABLE

30" x 8'
30" x 10'
30" x 12'
4' x 8'
5' x 12'

Pour toute autre dimensions,
veuillez communiquer avec notre
service à la clientèle.

For other sizes, please contact
customer service.

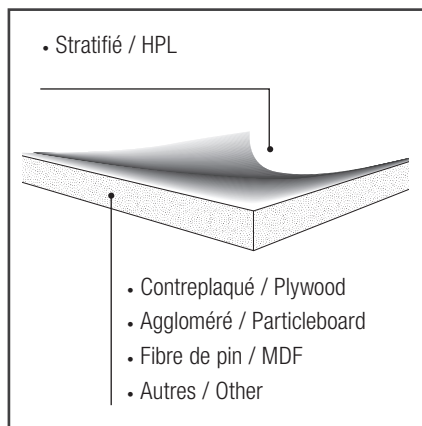



PRODUITS OFFERTS

via le centre de coupe de Québec

PRODUCTS OFFERED

via the Québec cutting station



Couleur / Colour : 9479FX-ng

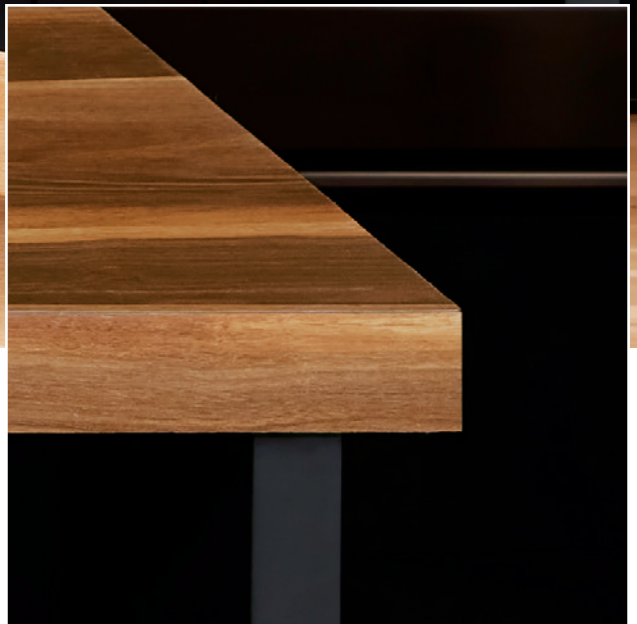

Avec le Plaqué carré, laissez aller votre imagination!

Fait sur mesure et coupé à l'aide de logiciels performants selon vos spécifications, les comptoirs sont parfaitement droits (90°). La grandeur et l'épaisseur peuvent varier selon vos spécificités.

With the Square Edge Laminate Countertop, let your imagination go!

Tailor-made and cut to your specifications, using high-performance software, these countertops are perfectly straight (90°). Size and thickness may vary to your specifications.



PLAQUÉ CARRÉ / 180°
SQUARE EDGED

90°

PORTES EN STRATIFIÉ HPL DOORS



Plaqué carré /
Square Edged

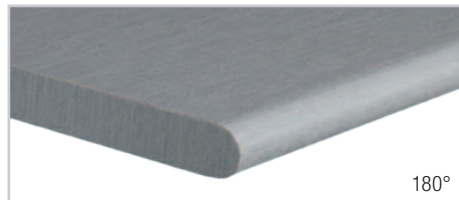

180°

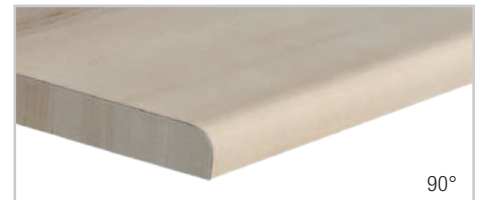

90°

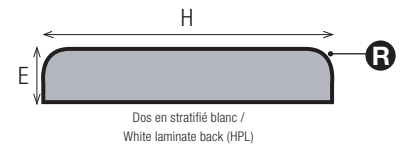
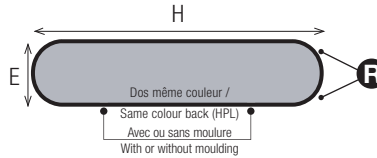
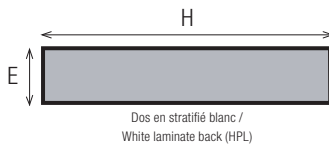

H - HAUTEUR / HEIGHT

	MINIMUM	MAXIMUM	MAXIMUM
		Dimension selon la largeur du matériel disponible Height depending on the width of available material	Sens inverse / widthwise
		48" 60"	
po./inch	3 1/2	Selon la disponibilité du stratifié	
mm	88,9	As per HPL availability	

H - HAUTEUR / HEIGHT

	MINIMUM	MAXIMUM	MAXIMUM
		Dimension selon la largeur du matériel disponible Height depending on the width of available material	Sens inverse / widthwise
		48" 60"	
po./inch	4 9/16	44 56	72
mm	115,9	1117,6 1422,4	1828,8

H - HAUTEUR / HEIGHT

	MINIMUM	MAXIMUM	MAXIMUM
		Dimension selon la largeur du matériel disponible Height depending on the width of available material	Sens inverse / widthwise
		48" 60"	
po./inch	4 9/16	46 58	72
mm	115,9	1168,4 1473,2	1828,8

E - ÉPAISSEUR / THICKNESS

po./inch	5/8 - 3/4
mm	15,9 - 19,1

E - ÉPAISSEUR / THICKNESS

po./inch	5/8
mm	15,9

R - RAYON / RADIUS

po./inch	3/4
mm	19,1

E - ÉPAISSEUR / THICKNESS

po./inch	5/8 - 3/4
mm	15,9 - 19,1

R - RAYON / RADIUS

	RAYON STANDARD / STANDARD RADIUS
po./inch	5/16
mm	7,9

NOTES:

- Disponible en longueur de 4' et 8' (1,22 m et 2,44 m).
- Grain de bois disponible à contre-sens dans la plupart des couleurs.
- Le sens du grain ou du motif doit être spécifié.
- Disponible en : aggloméré (par défaut), MDF, NU Green 2, contreplaqué.
- Available lengths 4' and 8' (1.22 m and 2.44 m).
- Crossgrain is available in most colours.
- Grain or pattern direction must be specified.
- Available in: MDF, particleboard (default), NU Green 2, plywood.

OPTIONS DISPONIBLES / AVAILABLE OPTIONS

- Dos avec feuille de balancement : tous les modèles.
- Rien au dos : tous les modèles (non garantie contre le gauchissement).
- Dos disponible dans toutes les couleurs de la charte pour les modèles plaqués carrés et 90.
- Backer sheet back: all models.
- Unfinished back: all models (Not guaranteed against warping).
- Back available in all the colors of the chart for the models square edged and 90.



COMPOSANTES de meubles Furniture COMPONENT Profiles



90°

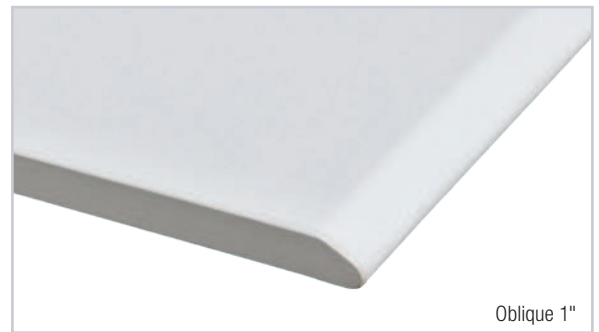

Oblique 1°

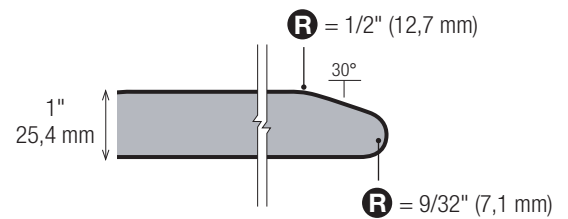
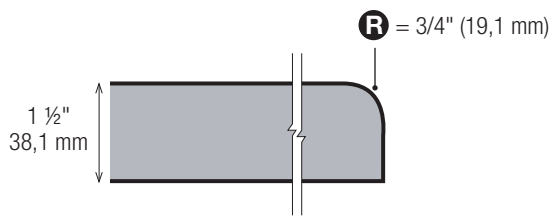

NOTES:

- Disponible en longueur de 4', 8' 10' et 12' (1,22 m, 2,44 m, 3,05 m et 3,66 m).
- Available lengths 4', 8' 10' and 12' (1.22 m, 2.44 m, 3.05 m et 3.66 m).



Disponible avec dos même couleur, feuille de balancement ou rien au dos (non garantie contre le gauchissement).

Available with same colour back, backer sheet or nothing underneath (not guaranteed against warping).

Portes VERRIÈRES FRAME doors

Disponible avec une ouverture seulement, vitre non-incluse.

Available as a frame door, glass not included.

Battant / Rail
2 3/8" (60,3 mm)



INSTALLATION DE LA VITRE / GLASS INSTALLATION

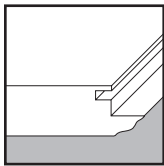

Nous vous recommandons d'appliquer un scellant ou une peinture sur la partie visible de l'aggloméré. /

We recommend the application of a sealant on visible particle surfaces.

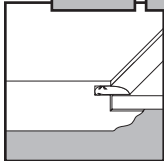
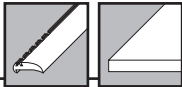

Épaisseur de verre suggérée /

Suggested glass thickness:
1/8" (3,2 mm) à/to 3/16" (4,8 mm).



Moulure de retenue transparente pour vitre /
Glass Retainer Moulding

NOTES:

- Dimensions minimales pour insertion de verre (hauteur - 4", largeur - 4")
- Minimum dimensions for glass insert (height - 4", width - 4")

USINAGE de meubles / Furniture MACHINING

Notre département de composantes de meubles en stratifié peut vous fabriquer une surface de travail, quelle que soit la forme ou l'épaisseur.

Vous décidez des dimensions, de la forme, de la couleur et de la finition (stratifié, PVC 3 mm, PVC 0,018", PVC 2,5 mm ou moulure en T).

Un meuble à votre goût, sur mesure!

Our laminate furniture components department can produce working surfaces, no matter what shape or thickness you need.

You decide on the shape, size, colour and finish (HPL, PVC 3 mm, PVC 0.018", PVC 2.5 mm or T-Moulding).

Tailor made furniture you will like!

FINI BANDE DE CHANT 3 MM / 3 MM EDGING FINISH



Couleur / Colour: 4952K-22

MOULURE EN T / T-MOULDING



Couleur / Colour: 9916-11 (180 FX)

INSTALLATION D'UN COMPTOIR / INSTALLATION OF A COUNTERTOP

1. Confirmer les dimensions

Avant d'installer définitivement votre comptoir, déposer le librement sur les caissons et valider les dimensions (largeur, profondeur et hauteur du devant par rapport aux portes).

2. Mettre les comptoirs aux niveaux

Valider que tout est au niveau et parallèle au mur. Dans certains cas, vous aurez besoin de sabler le dos du comptoir.

3. Assemblage

Une fois la position finale du comptoir établie, utiliser des équerres $\frac{3}{4}$ " ainsi que des vis de $\frac{1}{2}$ " afin de fixer le comptoir au caisson. Il est préférable de visser les équerres au caisson en premier afin de faciliter le travail. Nous recommandons un vissage au 12 à 15" à l'avant et à l'arrière du comptoir.

4. Étanchéité

Lors de l'assemblage d'une coupe à angle, il est recommandé d'appliquer du silicone afin d'étancher le joint de coupe. Ensuite, lorsque le comptoir est bien fixé, appliquer le silicone le long du joint, entre le mur et le comptoir, afin d'éviter toute infiltration. Référez-vous à un agent du service à la clientèle pour plus d'informations.

5. Découpe et finition

Pour effectuer une découpe dans un comptoir, utiliser une scie sauteuse. Il est essentiel de sabler avec une lime douce la découpe afin d'enlever les entailles dans le stratifié. Une entaille dans le stratifié provoquera une concentration de contraintes qui favorise le fendillement.

À faire: Pour les coins, il est recommandé de percer un rayon de $\frac{3}{8}$ " (9,525 mm) avec une mèche. Le rayon du coin doit être limé avec une lime douce pour éviter les imperfections dans le stratifié.

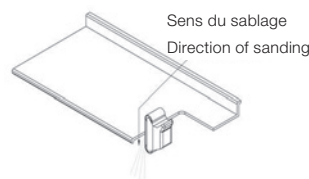

To do: For corners, drilled with a drill bit with a $\frac{3}{8}$ " radius (9.525 mm) is recommended. The corner radius should be filed with a smooth metal file to avoid imperfections in the laminate.

1. Verify the dimensions

Before installing your countertop, place it loosely on the cabinets and validate the dimensions (width, depth and front height in relation to the doors).

2. Level the countertops

Check that everything is perfectly leveled and is parallel to the wall. In some cases, you will need to scribe the back of the countertop.

3. Assembly

Once the final position of the countertop has been established. Use $\frac{3}{4}$ " brackets and $\frac{1}{2}$ " screws to secure the countertop to the cabinets. It is preferable to screw the brackets to the cabinet first to facilitate the work. We recommend screwing every 12 to 15" at the front and back of the countertop.

4. Sealing

When assembling a mitre cut, it is recommended to apply silicone to seal the cut joint. Then, when the countertop is in place, apply silicone along the joint between the wall and the countertop to avoid any infiltration. Please refer to a Customer Service Representative for more information.

5. Cutting and finishing

To make a cut in a countertop, use a jigsaw. It is essential to sand to sand the cut out with a smooth metal file in order to remove the notches in the laminate. A notch in the laminate will cause a concentration of stresses that will create a stress point from where the laminate will crack.

NOTES:

Attention il ne s'agit pas d'une liste exhaustive. L'installation peut varier d'une forme de comptoir à un autre. Bien vouloir vous référer à un professionnel ou à un agent du service à la clientèle pour toutes questions spécifiques.

Please note that this is not an exhaustive list. Installation may vary from one countertop shape to another. Please refer to a professional or a Customer Service Representative for any specific questions.



GARANTIE

1. Conditions générales

Prémoulé garantit ses comptoirs et portes moulées et composantes moulées (« produit ») vendus et distribués par elle ou par un distributeur autorisé.

L'installation devrait toujours être effectuée par des professionnels qualifiés. Il est de la responsabilité de la personne installant le produit de déterminer s'il est approprié quant à une application particulière.

2. Durée

La présente garantie est valable pour une période de cinq (5) ans de la date de l'achat.

3. Exclusions

Cette garantie ne s'applique pas :

3.1 Lorsque les dommages au produit sont causés :

- par une mauvaise utilisation, un emploi abusif ou un manque d'entretien recommandé du produit par l'acheteur. Entretien et maintenance : lors de l'entretien, ne pas employer de produits abrasifs ou de laine d'acier. Utiliser un linge doux trempé dans de l'eau tiède avec du bicarbonate de soude, ou avec un nettoyant liquide non abrasif;
- par une utilisation inadéquate ou à l'extérieur. Lors d'une installation de comptoirs nécessitant une coupe à angle ou le perçage de trous nécessaires pour certaines installations, de la silicone doit être utilisée dans les joints selon les prescriptions suivantes :

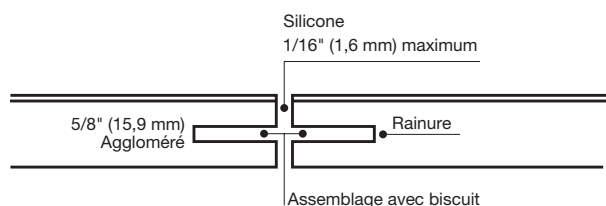

- par un entreposage inapproprié;
- par des inconvénients indirects (incluant les dommages incidentaux, spéciaux ou consécutifs).

3.2 À la détérioration du produit résultant d'une usure normale.

3.3 À tous les dommages et inconvénients indirects ou incidents, comprenant les coûts d'installation, de transport ou autres, relatifs à l'application de la présente garantie.

4. Portée

La présente garantie est non cessible et constitue la seule garantie offerte par Prémoulé.

Il n'y a pas de garantie de valeur commerciale ou d'usage particulier, autre que la garantie détaillée ci-haut. Prémoulé n'émet aucune autre garantie d'aucune sorte, qu'elle soit explicite ou implicite, orale ou écrite.

5. Gestion de l'humidité en usine et sur les chantiers

Les produits doivent être transformés, entreposés et installés dans un environnement dont l'humidité ambiante respecte les normes standards. Ces normes sont décrites, selon les territoires au Canada et aux États-Unis, par Architectural Woodwork Standards. Pour les détails, consultez le www.woodworkinstitute.com

6. Exécution de la garantie

Pendant toute la durée de la présente garantie et pour les fins de s'en prévaloir, l'acheteur devra aviser rapidement le distributeur autorisé ou Prémoulé, de toute défectuosité du produit en lui fournissant une preuve d'achat. L'acheteur ne pourra faire effectuer aucune réparation avant que le distributeur autorisé n'ait pu être en mesure d'examiner l'état du produit et de son installation.

Lorsque cette garantie est applicable, Prémoulé peut réparer les produits en cause, fournir des produits de remplacement ou à sa seule discrétion, offrir le remboursement du prix de vente.

7. Distributeur autorisé

Seul un distributeur autorisé de Prémoulé peut remplir les obligations de garantie contenues aux présentes, selon les termes et conditions des présentes, après avoir obtenu l'autorisation préalable de Prémoulé. Le distributeur autorisé n'est pas le mandataire de Prémoulé pour lui permettre de modifier ou d'étendre la portée de la présente garantie.



WARRANTY

1. General Terms and Conditions

Prémoulé guarantees its postformed countertops and post-formed high pressure laminate doors ("Product") which are distributed and sold through either an authorized distributor or directly to OEM accounts.

The installation should only be done by an experienced professional. It is also the responsibility of the person installing the product to determine its suitability for a particular application.

2. Duration

This guarantee is valid for a period of five (5) years following the date of purchase.

3. Exclusions

This guarantee does not apply:

- 3.1 When damages are caused:
- by misuse, abuse or improper maintenance on behalf of the buyer. Care and maintenance: never use harsh or abrasive products or steel wool; a soft cloth with warm water and sodium bicarbonate or a non abrasive liquid cleaner should be used;
 - by improper installation or exposure to the elements. When installation consists of a mitre or of drilling holes for sinks or appliances, a silicone has to be used to perfectly seal the joints as illustrated below:

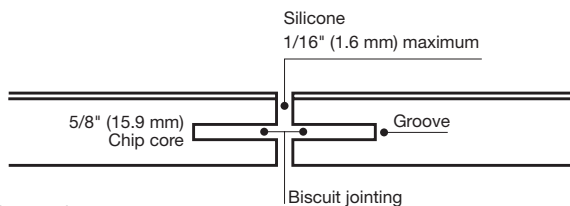

- by an improper storage;
- by any indirect damage (including incidental, special or consequential damages).

- 3.2 To any deterioration of the product resulting from normal wear.
- 3.3 To any indirect damage and inconvenience, or any incident relating to the costs of installation and transportation, or any other costs relative to the application of this guarantee.

4. Scope

This guarantee is unassignable and constitutes the only guarantee offered by Prémoulé.

There is no guarantee of merchantability or fitness for specific purposes other than the guarantee detailed above. Prémoulé makes no other guarantee whatsoever, expressed or implied, oral or written.

5. Humidity management for plants and construction sites

Products must be worked upon, stored and installed in an environment where atmospheric humidity respects standard norms. These norms are described, depending on the territory in Canada or in the United States, by Architectural Woodwork Standards. For more details, see www.woodworkinstitute.com

6. Execution of Guarantee

For the duration of this guarantee, in order to exercise his rights, the buyer shall notify the authorized distributor or Prémoulé without delay of any defect in the product and shall provide proof of purchase. The buyer shall not make any repairs before the authorized distributor has had an opportunity to examine the product and its installation.

When this guarantee is applicable, Prémoulé may repair its products, provide replacement products or, at its sole option, offer the reimbursement of the purchase price.

7. Authorized Distributor

Only an authorized Prémoulé distributor may, in compliance with the terms and conditions of this guarantee, assume the obligations contained herein after obtaining prior authorization from Prémoulé. The authorized distributor is not mandated by Prémoulé to modify or extend the scope of this guarantee.



2375, avenue Dalton, bureau 200
Québec (Québec) G1P 3S3

T 418 652-7777 | 1 866 652-7777
F 418 878-5591 | 1 866 878-5591

info@premoule.com

premoule.com

En raison du procédé d'impression, les photographies dans ce dépliant peuvent comporter des variations de couleur par rapport à nos couleurs réelles. Nous vous recommandons de vous procurer un échantillon pour plus d'exactitude.

Photography in this leaflet is for illustration purposes only. Actual laminate color may vary slightly due to the printing process. For accurate color selection we recommend that you obtain a product sample.

Prémoulé appuie / Prémoulé supports

